

# Panasonic®

## Instruções de Operação e Instalação

Lavadora de Roupas  
(Uso doméstico)

Modelo n°

**NA-F140B1WA NA-F140B1WB NA-F120B1TA NA-F120B1TB**  
**NA-F130B1WA NA-F130B1WB NA-F120B1WA NA-F120B1WB**



### Índice

Precauções de Segurança	2
Nome da peça / Acessórios	6
Cuidados antes da Lavagem	7
Painel de Controle	8
Lavagem	9
Programas de Lavagem	10
Sabão / Amaciante / Alvejante	12
Opções de Lavagem	14
• Molho	
• Reúso de Água	
• Vanish • Delicado	
• Edredom	
• Turbo Secagem (60 min)	
Funções Convenientes	17
Manutenção	19
Instalação	22
Indicação de Erros	26
Solução de problemas	28
Guia de Programas	30
Especificações	30
Certificado de Garantia	31

Obrigado por comprar este produto Panasonic.  
Antes de usar o produto, leia estas instruções com atenção e guarde o manual para consulta futura.  
Este produto destina-se a uso doméstico e não se destina a uso comercial. Para obter detalhes, leia a seção “Certificado de Garantia” do presente manual.

AWW9901A5XA3-0J5



# Precauções de Segurança

## ⚠️ ADVERTÊNCIA

Pode causar ferimentos graves ou a morte.

**As crianças não devem usá-la sozinhas.**



- Este aparelho não pode ser usado por pessoas (incluindo crianças) com capacidades físicas, sensoriais ou mentais reduzidas, ou por pessoas sem experiência e conhecimentos, exceto se forem supervisionadas ou se receberem instruções relativas à utilização do aparelho por alguém responsável pela sua segurança.
- As crianças devem ser vigiadas para garantir que não brinquem com o aparelho.

**Não toque no cesto até que pare.**



- Se o cesto não parar em 15 s:



Pode causar incêndio ou choque elétrico.

**Não toque-o com as mãos molhadas.**



**Não segure ou puxe o cabo.**

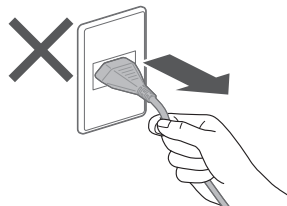

**Não use.**

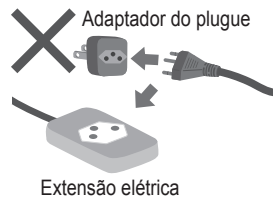

**Insira-o totalmente.**

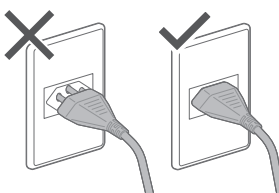

**Não use.**

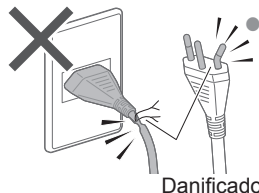

- Se o cabo fornecido estiver danificado, deve ser substituído pelo fabricante, sua assistência técnica ou pessoas igualmente qualificadas para evitar perigo.

**Em caso de falha ou cabo de alimentação danificado, suspenda o uso e chame a assistência técnica.**

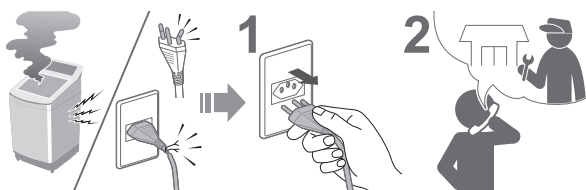

**Poeira acumulada pode provocar incêndio.**

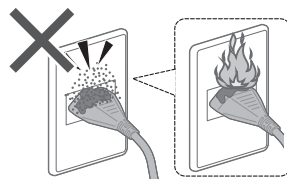

**Insira firmemente o plugue.  
Chame um electricista para instalar uma nova tomada.**

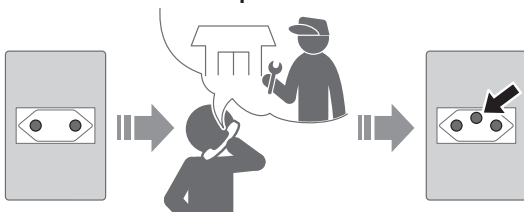

**Limpe a tomada elétrica periodicamente.**



**Utilize uma tomada apropriada para este aparelho.**

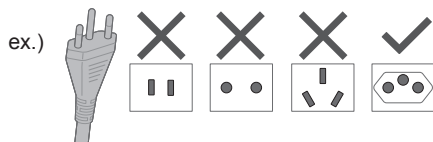

- Os tipos de plugue e tomada e o requisito de classificação variam com a região.

**Mantenha longe de materiais inflamáveis.**

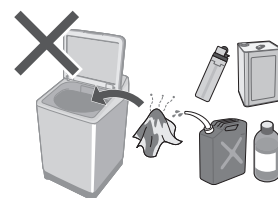

**Pode causar falha.**

**Nunca desmonte, repare ou remodele você mesmo.**



## Precauções de Segurança (continuação)



**Pode causar ferimentos.**

**Tenha cuidado para não ter os dedos presos.**



**Tenha cuidado com suas mãos e pés.**

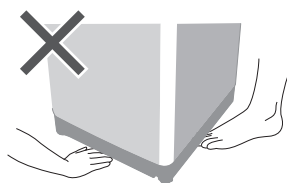

**Não suba nem coloque objetos sobre o aparelho.**

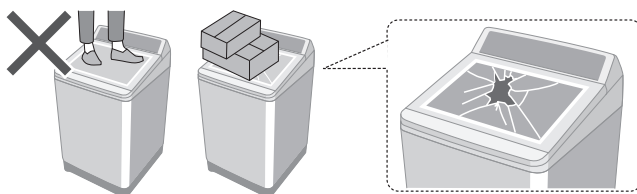

**Isso pode causar vazamento de água.**

**Feche a torneira da água. Use mangueiras novas.**

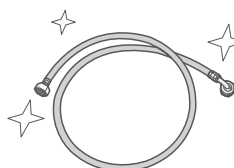
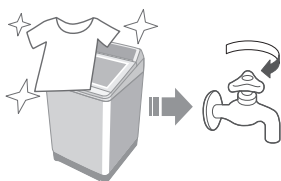

- Utilizar a mangueira nova fornecida com o aparelho. Mangueiras velhas não devem ser reutilizadas.

- Para informações sobre o peso máximo de roupa seca e pressão da água da torneira, veja a página 30.

## Pode causar falha.

**Mantenha longe de calor e luz solar direta.**

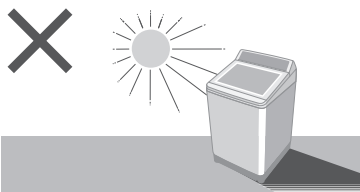

**Não lavar itens impermeáveis.**



**Não obstruir.**

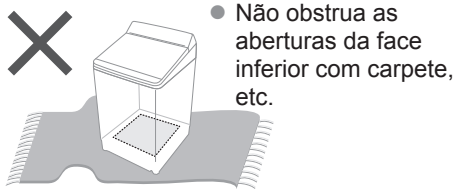

**Não usar água quente.**

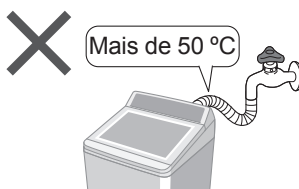

**Apenas para itens laváveis em máquina.**

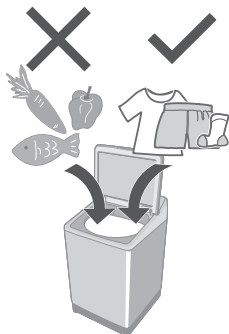

● Este aparelho destina-se apenas para uso doméstico. Este aparelho não se destina para uso em aplicações como:

- áreas de cozinha para funcionários em lojas, escritórios e outros ambientes de trabalho;
- por clientes em hotéis, motéis e outros tipos de ambientes de hospedagem;
- ambientes tipo hospedaria;
- áreas para uso comum em blocos de apartamentos ou em lavanderias.

# Nome da peça / Acessórios

## Nome das peças

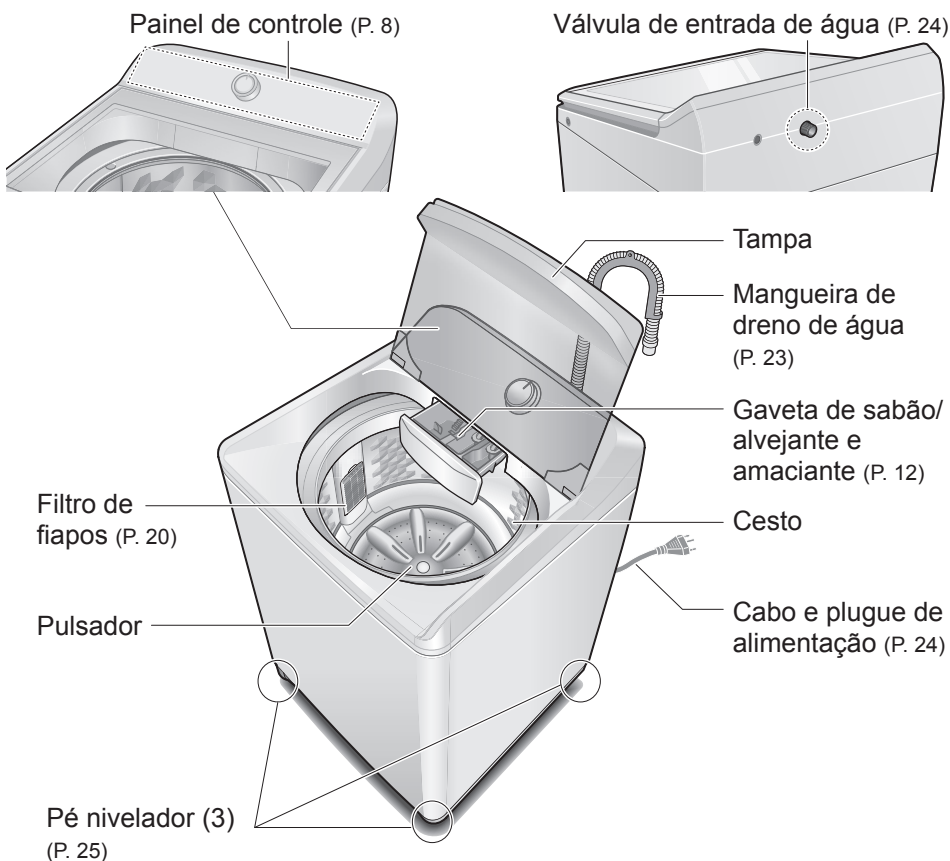

## Acessórios

Mangueira de entrada de água (1)  
(P. 24)

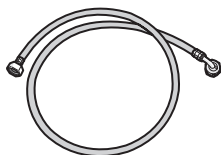

Tampa inferior (1) / Parafuso (1)  
(P. 23)

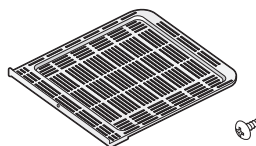

# Cuidados antes da Lavagem

## Seleção e preparação para lavagem

### Verificação pré-lavagem

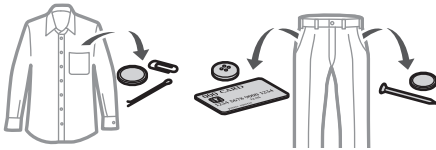

Roupas que podem fazer bolinhas

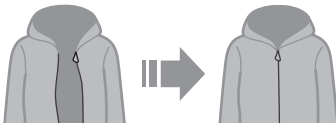
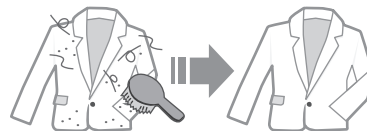
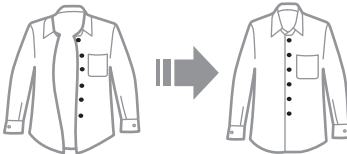

Fraldas de papel

- Pré-tratamentos para manchas fortes

- Observe as etiquetas de cuidados das roupas.



### Lavar separadamente

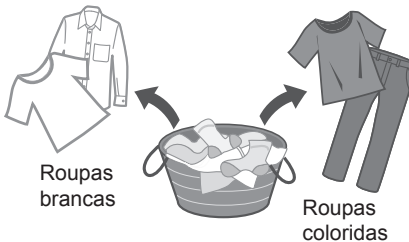

### Usar redes de lavanderia para roupas delicadas

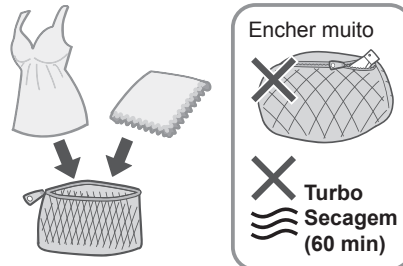

# Painel de Controle

## Mudar a quantidade de água

Nível de Água	Quantidade de água (L)
Alto	77
Médio	70
Baixo	47

NA-F130B1



NA-F120B1



## Trava de Segurança

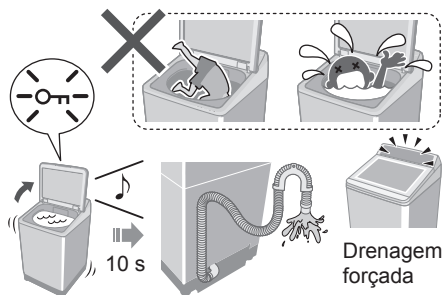

Esta função não trava a tampa nem os botões do painel de controle. (P. 17, 27)

Molho (P. 14) SmartSense (P. 18)

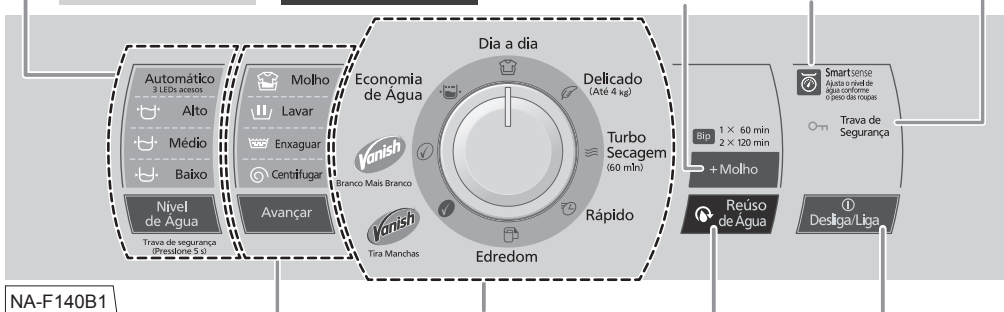

NA-F140B1

Seleção do programa (P. 10) Reúso de Água (P. 14) Desliga/Liga Energia

## Alterar as configurações do processo

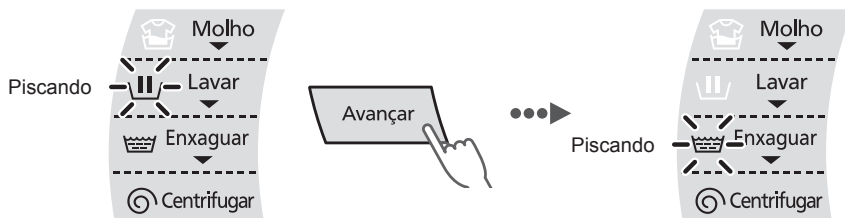

Seguir para o próximo processo.

### OBSERVAÇÃO

- No caso de uma falha de energia.
  - ⇒ A operação será retomada de onde parou quando a energia for recuperada.





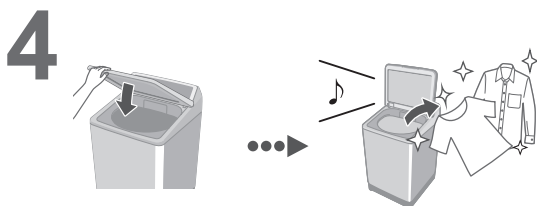
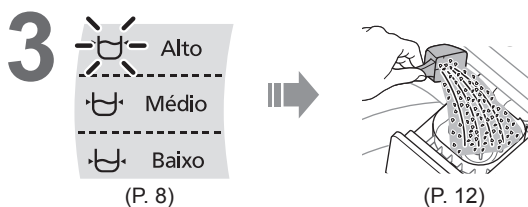
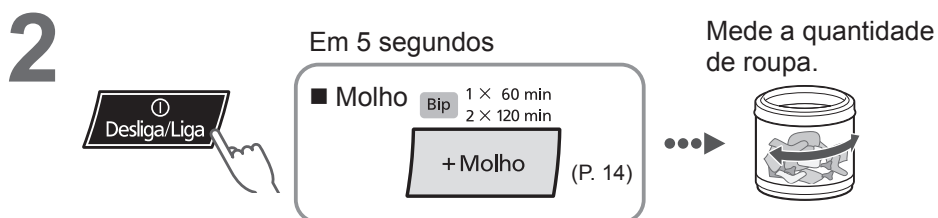
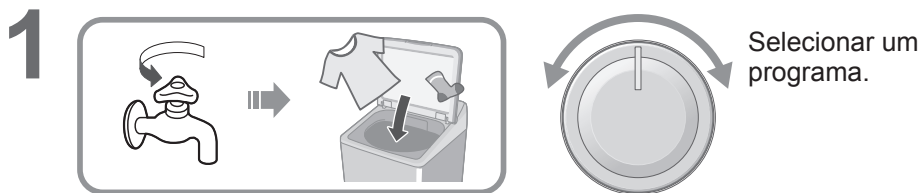

# Lavagem







## Para evitar crianças de caírem no tambor e se afogarem (Trava de Segurança)

Se a tampa for aberta durante o funcionamento da máquina de lavar, esta função soa uma campainha até que seja fechada. Não fechar em 10 segundos escoar a água.

# Programas de Lavagem

Programa	Objetivo	Capacidade máx. (kg)		
		F140B1	F130B1	F120B1
 <b>Dia a dia</b> (P. 9)	<ul style="list-style-type: none"> <li>Roupas do dia a dia</li> </ul> 	14,0	13,0	12,0
 <b>Delicado</b> (P. 15)	<ul style="list-style-type: none"> <li>Lavagem suave</li> </ul> 	4,0		
NA-F130B1 NA-F120B1  <b>Roupa de Bebê</b> (P. 9)	<ul style="list-style-type: none"> <li>Roupas para bebê e pele sensível</li> <li>Enxaguar completamente</li> </ul> 	/		
 <b>Rápido</b> (P. 9)	<ul style="list-style-type: none"> <li>Para sujeira leve</li> </ul> 	14,0	13,0	12,0
 <b>Edredom</b> (P. 15)	<ul style="list-style-type: none"> <li>Edredons e cobertores</li> </ul>  <p>Com a etiqueta lavável na máquina</p>	4,2		
 <b>Vanish</b> (P. 15)	<ul style="list-style-type: none"> <li>Com tira-manchas Vanish</li> </ul> 	14,0	13,0	12,0

Programa	Objetivo	Capacidade máx. (kg)		
		F140B1	F130B1	F120B1
 <b>Turbo Secagem (60 min)</b> (P. 16)	<ul style="list-style-type: none"> <li>● Secagem de roupas de fibra sintética</li> </ul> 	2,0		
	<ul style="list-style-type: none"> <li>● Secagem do cesto</li> </ul> 	—		
 <b>Economia de Água*</b> (P. 9)	<ul style="list-style-type: none"> <li>● Economia de água</li> </ul> 	14,0	13,0	12,0

\* Para enxaguar completamente, use o programa “Dia a dia” ou “Roupa de Bebê”. Recomendamos o uso de sabão líquido.

# Sabão / Amaciante / Alvejante

- **Seguir as instruções recomendadas pelo fabricante do sabão, amaciante e alvejante.**

O nível de formação de espuma depende do tamanho da carga, sujeira, sabão e dureza da água.

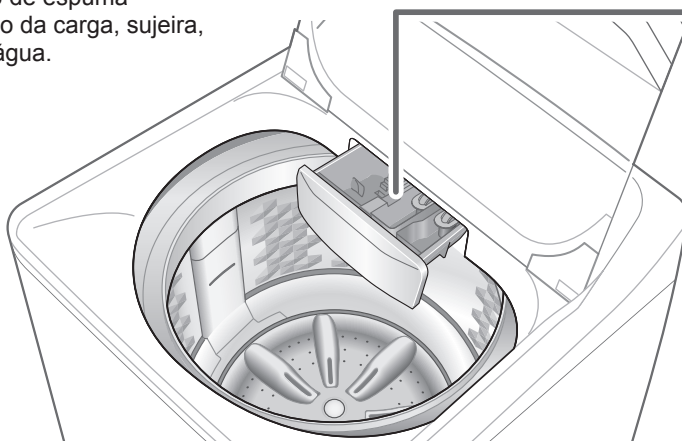

## Sabão

### Tipo concentrado

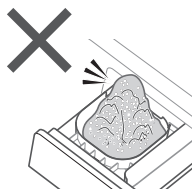
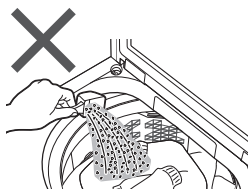
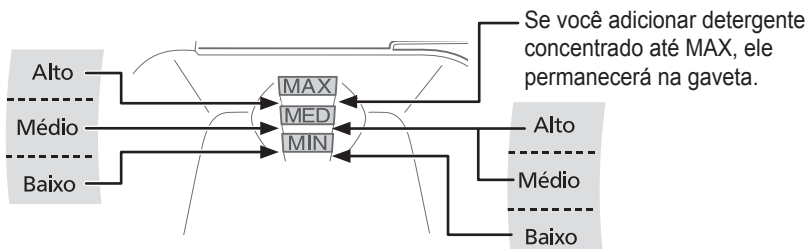

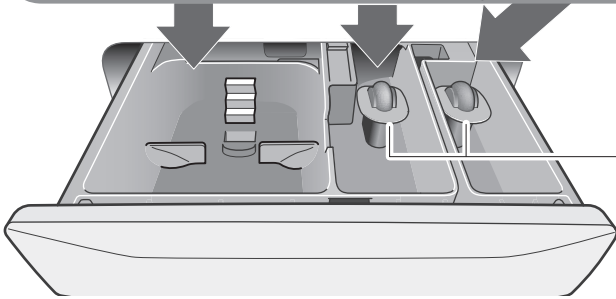
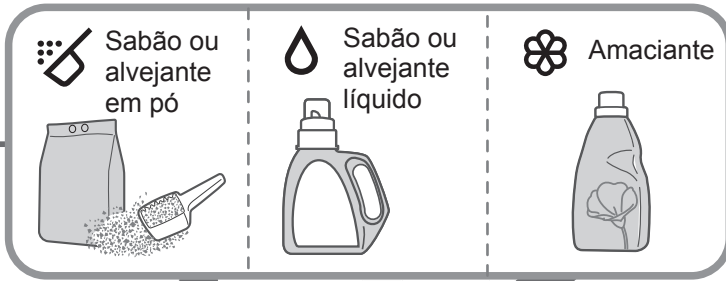

● Para limpeza (P. 21)

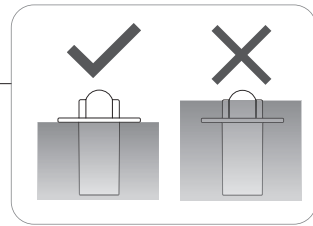

### Alvejante Líquido

Alvejante (água sanitária)



### Amaciante

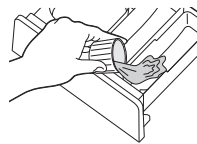

Amaciante separado ou solidificado

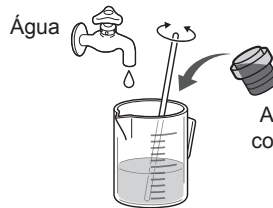

● Amaciante não pode ser usado com o programa “Economia de Água”.

# Opções de Lavagem

## Molho

Adicione o processo de molho.

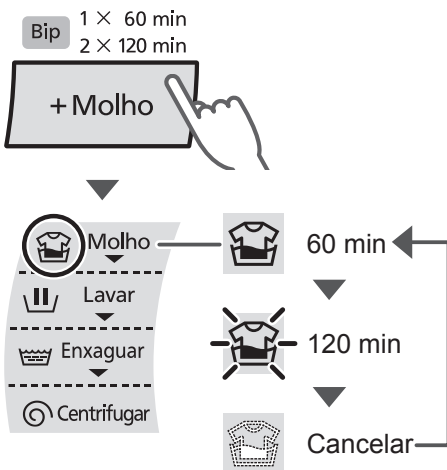

### OBSERVAÇÃO

- Não disponível: Turbo Secagem (60 min), Vanish
- Faça a configuração dentro de 5 segundos após ter ligado a lavadora.

## Reúso de Água

A água não drena, então é possível reutilizá-la, como, por exemplo, para limpezas.

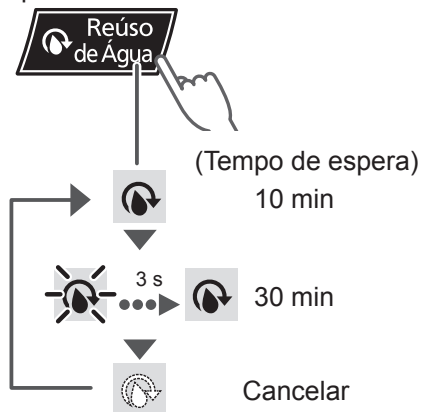

Reutilize a água após lavar ou enxaguar.



- Depois de iniciar o dreno da água, pressione a tecla  por 2 segundos visando o cancelamento da operação.

### OBSERVAÇÃO

- Você pode definir esta função até o momento de enxaguar.

## ✓ Vanish

Melhora o desempenho de lavagem.

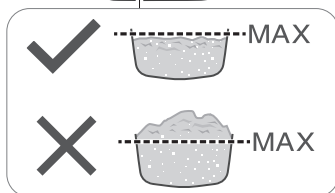
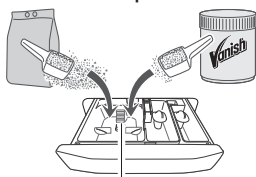

### OBSERVAÇÃO

- Por favor, leve em consideração as orientações de uso presentes na embalagem de Vanish.
- Se a quantidade de sabão exceder a linha de MÁX estipulada no recipiente de sabão, aplique diretamente dentro do cesto.

## Delicado

 Baixo	4,0 kg
---	--------

### OBSERVAÇÃO

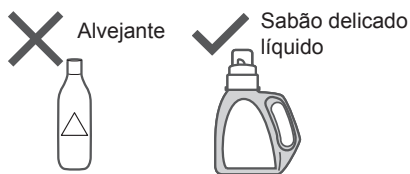

### ■ Após a operação terminar

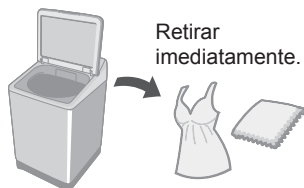

Retirar imediatamente.

## Edredom

 Alto	4,2 kg <ul style="list-style-type: none"><li>• 100 % fibra sintética</li><li>• 100 % algodão</li></ul>
--	--



### OBSERVAÇÃO



# Opções de Lavagem (continuação)

## Turbo Secagem (60 min)

O ar soprado da rotação do cesto remove a água das roupas.

- Roupas que podem ser secas:  
fibra sintética (máx. 2,0 kg)

1

NA-F140B1



NA-F130B1

NA-F120B1



2



### OBSERVAÇÃO

- As roupas podem não estar suficientemente secas (depende da quantidade, tipo de roupa e da temperatura).
- Esta função não usa um aquecedor.
- Você pode secar o tambor usando esta função sem roupas.



# Funções Convenientes

## Cancelamento do bip no final do programa

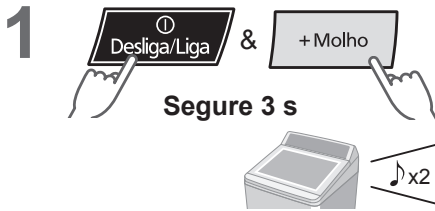

■ Para ativar:  
mesmo procedimento  x4

## Cancelamento do enxágue automático para nivelamento das roupas

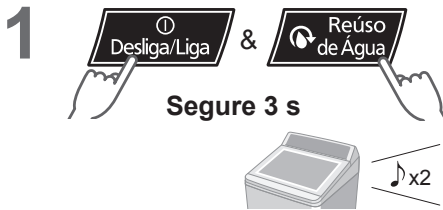

■ Para ativar:  
mesmo procedimento  x4

## Cancelamento da trava de segurança



■ Para ativar:  
mesmo procedimento  x2

# Funções Convenientes (continuação)

## Smartsense

Ajuste o nível da água de acordo com o peso da roupa.

### ■ Descrição do visor de lâmpada



Habilitado



Sensor



Desabilitado

### OBSERVAÇÃO

- Não disponível: Delicado, Edredom, Turbo Secagem

# Manutenção

## Filtros de entrada de água

Se a água não fluir suavemente

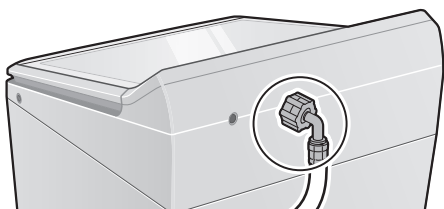

4

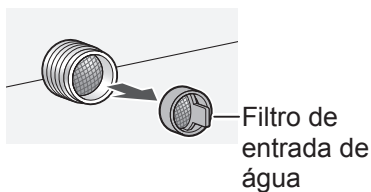

1



5



2



6

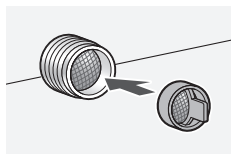

3

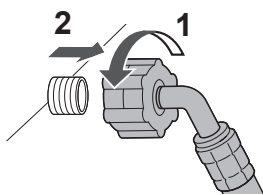

7

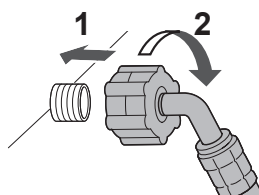

## Cesto

Uma vez por semana <Turbo Secagem>



NA-F140B1



NA-F130B1

NA-F120B1



(P. 16)

# Manutenção (continuação)

## Filtro de fiapos

Após cada utilização

1

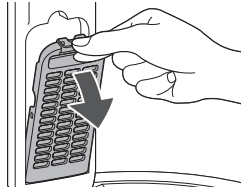

2

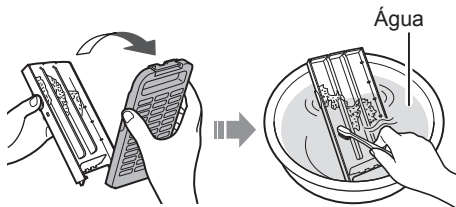

3

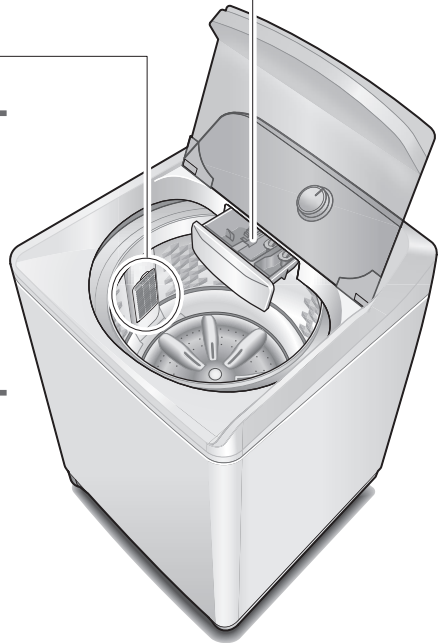
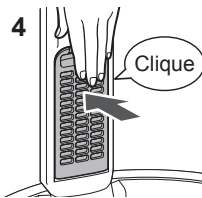
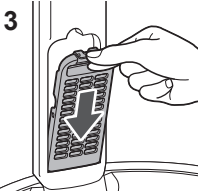
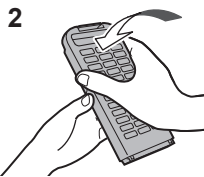
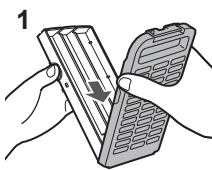

### OBSERVAÇÃO



Sem o filtro

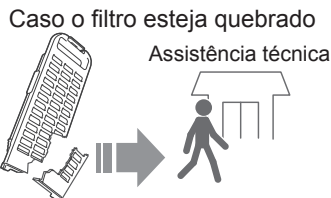

Caso o filtro esteja quebrado  
Assistência técnica

## Gaveta de sabão, alvejante e amaciante

Se manchada com sabão, alvejante ou amaciante

1

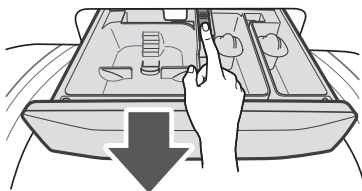

4

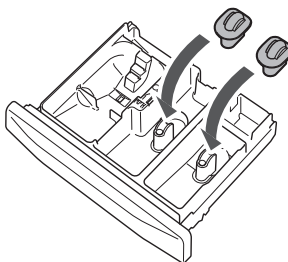

2

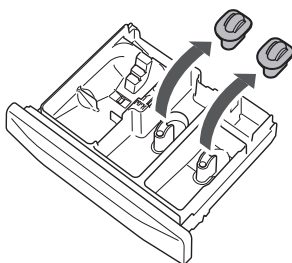

5

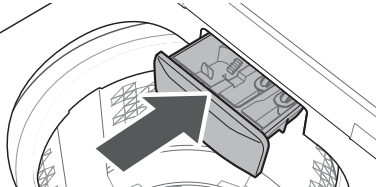

3

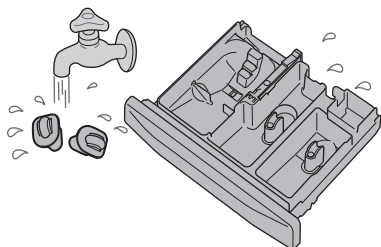

## Unidade principal, tampa

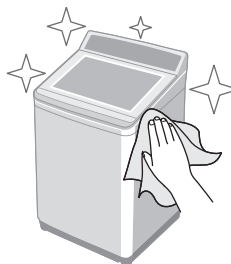

Para sujeira pesada

Detergente de cozinha neutro

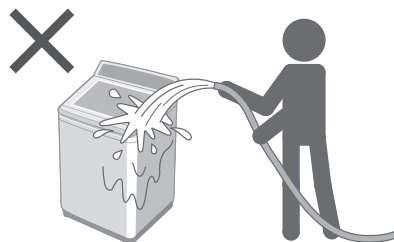
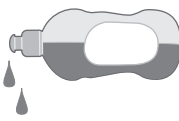

# Instalação

## Verifique o local.

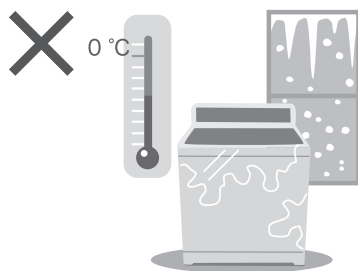
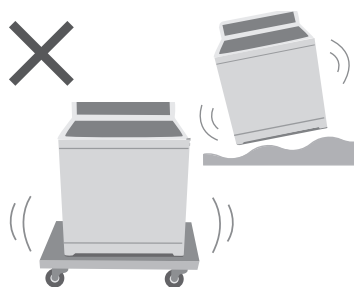
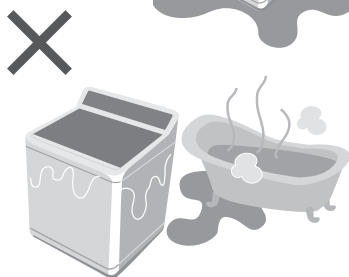
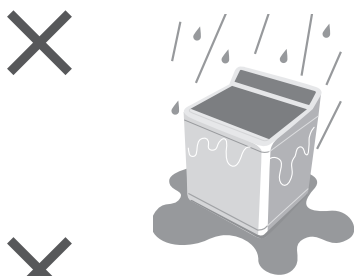

## Assistência Técnica na instalação.



- Recomenda-se que entre em contato com uma das Assistências Técnicas Autorizadas Panasonic quando houver dúvidas ou dificuldades na instalação do produto. Entretanto, este serviço em sua residência não é gratuito e não abrange instalações de adequação do local (ex: tomada, rede elétrica e hidráulica, etc.).
- Siga este método de instalação. Caso contrário, a Panasonic não se responsabiliza por qualquer acidente ou dano.

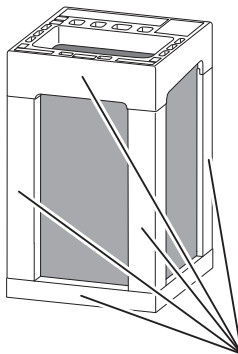

Remover todos os calços da embalagem antes de iniciar a utilização da lavadora. Nunca utilize a lavadora sobre o calço de EPS que acompanha o produto. Ele não suporta o peso da água e danifica os componentes inferiores da lavadora.

## Fixe a tampa inferior

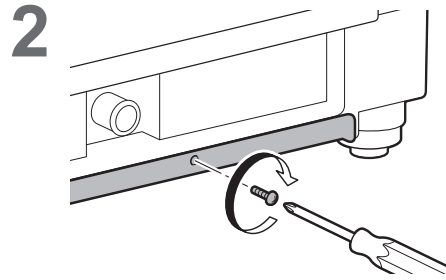
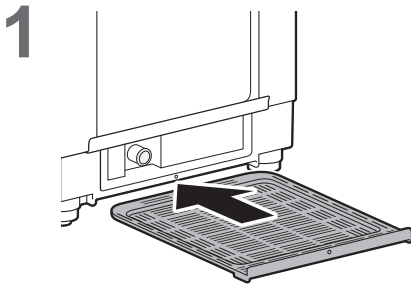

## Instale a mangueira de dreno de água

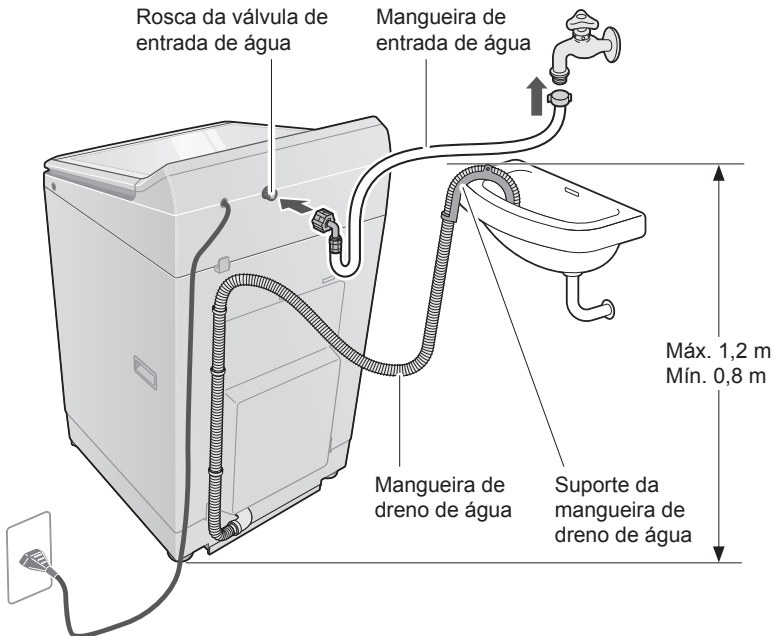

### OBSERVAÇÃO

- Lembre-se de conferir se a mangueira de dreno está conectada firmemente.
- Não gire, puxe nem dobre a mangueira de dreno.
- Não coloque a ponta da mangueira sob a água.

# Instalação (continuação)

## Conecte a mangueira de entrada de água

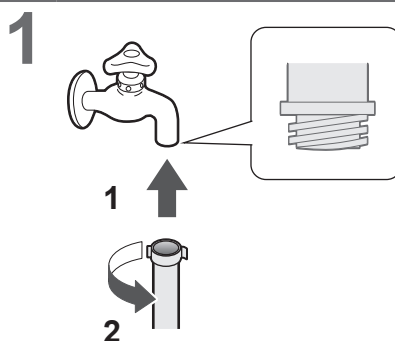
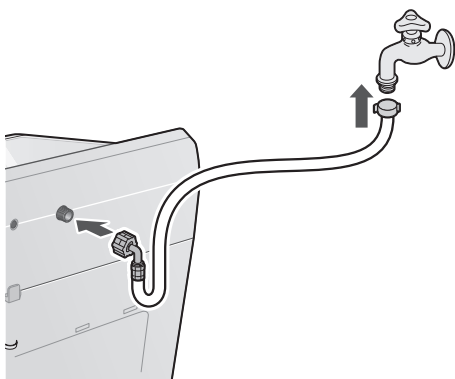

### CUIDADO

- Aperte a porca com segurança.
- Não girar, esmagar ou cortar a mangueira.

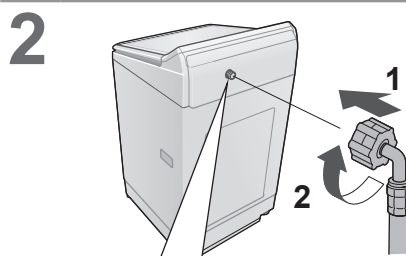

**3**

Verifique se a conexão não está solta.

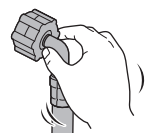

## Conecte o cabo de alimentação à uma tomada com aterramento

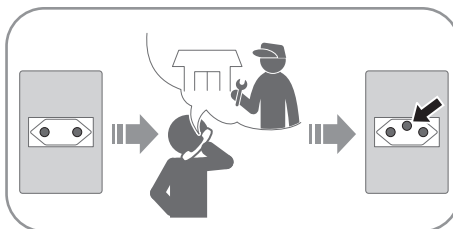



## Verifique se a lavadora está nivelada

### ■ Preparação

- Pendure um peso.



### ■ Como ajustar

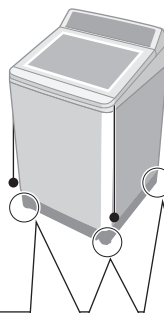

### □ Verificar

Menos de 10 mm

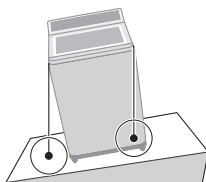
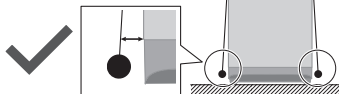

Mais de 10 mm

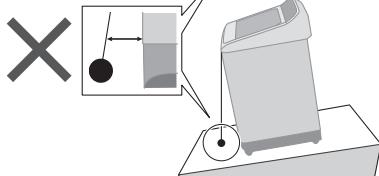

Afrouxar

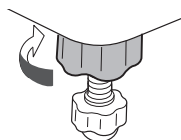

Ajustar

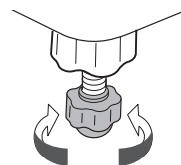



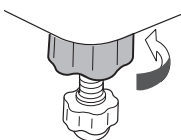



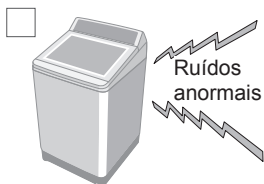
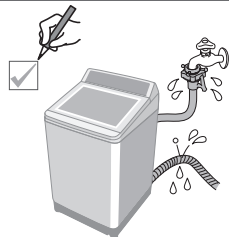





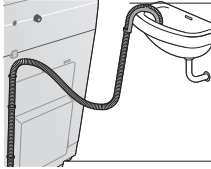

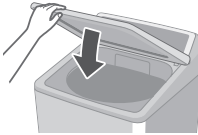

Apertar



## Operação de teste





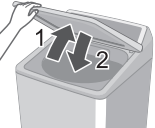





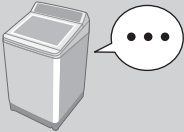











# Indicação de Erros

Indicação	Pontos a verificar	
<p>   </p> <p><b>Água não drena.</b></p>	<p><b>1</b> Verificar</p> 	<p><b>2</b></p> 
<p>   </p> <p><b>A tampa está aberta.</b></p>	<p><b>1</b></p> 	
<p>   </p> <p><b>Centrifugar ou “Turbo Secagem” não funciona.</b></p>	<p><b>Desnivelada</b></p> 	<p><b>1 Nivelada</b></p>  <p><b>2</b></p> 
<p>   </p> <p><b>Água não é fornecida.</b></p>	<p><b>Saída de água</b></p> 	<p><b>Desligado</b></p> 
<p><b>Água não é fornecida.</b></p>	<p><b>1</b></p> 	<p><b>2</b></p>  <p>filtro de entrada de água (P. 19)</p>

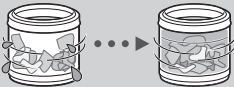
Indicação	Pontos a verificar
<p data-bbox="197 391 421 491"> </p> <p data-bbox="197 500 421 600"><b>A tensão da fonte de alimentação é demasiado alta.</b></p>	<p data-bbox="473 364 1000 436"> </p> <p data-bbox="552 564 921 600"> </p>
<p data-bbox="197 637 421 819"> </p> <p data-bbox="197 828 421 928"><b>Água foi drenada à força. (Trava de Segurança)</b></p>	<p data-bbox="460 627 1013 700"><b>A tampa ficou aberta por mais de 10 segundos com a função “Trava de Segurança” ativada.</b></p> <p data-bbox="460 709 921 928"> </p>
<p data-bbox="197 982 421 1128"> </p>	<p data-bbox="460 982 1105 1146"> </p>

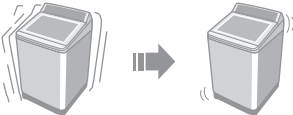



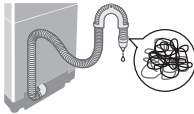

# Solução de problemas

	Sintomas	Pontos a verificar
Unidade principal	<p><b>Sem operação</b></p> 	<p><input type="checkbox"/> Verificar</p> <ul style="list-style-type: none"> <li>● Corte de energia</li> </ul>  <p><input type="checkbox"/> Teste</p> <ul style="list-style-type: none"> <li>● Feche a tampa.</li> <li>● Ligar.</li> <li>● Insira o plugue do cabo de alimentação completamente.</li> <li>● Pressione.</li> <li>● Ligar o disjuntor.</li> </ul>     
	<p><b>O nível de água</b></p>	
Lavar	<p><b>muito elevado</b></p> 	<p>Quando a roupa está molhada.</p>  <p>Quando há água no cesto antes da operação.</p>  <p>⇒ O nível de água pode ser mais alto.</p>
	<p><b>muito baixo</b></p> 	<p>Quando as roupas são leves (fibras sintéticas, etc.).</p>  <p>⇒ O nível de água pode ser mais baixo.</p>

	Sintomas	Pontos a verificar	
Enxaguar	<b>Operação começou com enxaguar, mas água não é fornecida.</b> 	Quando não há água no cesto.  ⇒ Água é fornecida após centrifugar.	
		Quando há água no cesto.  ⇒ Água é fornecida após drenar a água e centrifugar.	
Centrifugar	<b>Centrifugar muda para enxaguar.</b> 	Se as roupas estiverem desniveladas, a lavadora inicia automaticamente o processo de enxaguar para nivelar estas roupas. 	
	<b>Rotação irregular</b> 	A velocidade de rotação do cesto é ajustada para reduzir vibrações. 	
Outros	<b>Corte de energia/ Disjuntor desligado</b> 	Operação será retomada de onde parou quando a energia for recuperada. 	
	<b>Tempo de operação é muito longo.</b> 	Quando as roupas estão desniveladas. 	Quando a drenagem da água não é boa. 

⇒ O tempo da operação pode ser mais longo.

# Guia de Programas

Programa	Tempo total* (h:min)
 <b>Dia a dia</b>	1:07
 <b>Delicado</b>	0:29
 <b>Roupa de Bebê</b>	1:09
 <b>Rápido</b>	0:40
 <b>Edredom</b>	1:06
 <b>Vanish</b>	2:11
 <b>Economia de Água</b>	0:46

\* O tempo informado considera a configuração inicial do programa no nível alto de água. Estes tempos são aproximados porque não considera o tempo de enchimento, pois estes tempos variam de acordo com a instalação hidráulica da sua residência.

# Especificações

Modelo n°	NA-F140B1WA	NA-F140B1WB	NA-F130B1WA	NA-F130B1WB	NA-F120B1TA NA-F120B1WA	NA-F120B1TB NA-F120B1WB
Tensão	127 V	220 V	127 V	220 V	127 V	220 V
Frequência	60 Hz					
Consumo de energia <sup>*1</sup>	0,38 kWh		0,38 kWh		0,34 kWh	
Nível da água	77 L					
Consumo de água <sup>*1</sup>	97 L		97 L		95 L	
Capacidade <sup>*2</sup>	14,0 kg		13,0 kg		12,0 kg	
Dimensões externas	60 cm (L) x 69 cm (P) x 105 cm (A) (altura com tampa aberta: 141 cm)					
Peso do produto	38 kg					
Pressão d'água	0,01 - 1,00 MPa					
Velocidade de centrifugação <sup>*3</sup>	700 rpm					
Eficiência de lavagem <sup>*1</sup>	1,00					
Eficiência de centrifugação <sup>*1</sup>	A					

\*1 Quando os programas “Economia de Água” e “+Molho (2x=120 min)” e “Nível de Água: Alto” estão selecionados manualmente.

\*2 Esta capacidade se refere a uma carga padrão de 14 kg, 13 kg ou 12 kg de roupa seca, composta por lençóis, fronhas e toalhas de algodão, cuja composição, tamanho e peso são especificadas na Portaria do Ministério de Desenvolvimento, Indústria e Comércio Exterior - MDIC, n° 185.

30 \*3 Lavadora vazia e na tensão nominal.

# Certificado de Garantia

**NA-F140B1WA/NA-F140B1WB  
NA-F130B1WA/NA-F130B1WB  
NA-F120B1TA/NA-F120B1TB  
NA-F120B1WA/NA-F120B1WB**

A **Panasonic do Brasil Limitada**, assegura ao proprietário-consumidor do aparelho aqui identificado, garantia contra qualquer defeito de fabricação, desde que constatado por técnicos autorizados pela **Panasonic**, pelo prazo de 90 dias, por força da lei, mais 275 dias por liberalidade da **Panasonic (totalizando 1 ano)**, a partir da data de aquisição pelo primeiro comprador-consumidor, aquisição esta feita em revendedor **Panasonic**, e contada a partir da data da Nota Fiscal de Compra.

A **Panasonic do Brasil Limitada**, restringe sua responsabilidade à substituição de peças defeituosas, desde que a critério de seu técnico credenciado, se constata a falha em condições normais de uso.

A mão-de-obra e a substituição de peça(s) com defeito(s) de fabricação, em uso normal do aparelho, serão gratuitas dentro do período de garantia.

A **Panasonic do Brasil Limitada**, declara a garantia nula e sem efeito, se este aparelho sofrer qualquer dano provocado por acidentes, insetos, agentes da natureza (raios, inundações, desabamentos, etc...), uso em desacordo com o **Manual de Instruções**, por ter sido ligado à rede elétrica imprópria ou sujeita a flutuações excessivas, ou ainda, no caso de apresentar sinais de ter sido violado, ajustado ou consertado por pessoas não autorizadas pela **Panasonic**.

Também será considerada nula a garantia se o consumidor não apresentar a Nota Fiscal de Compra, ou se a mesma apresentar rasuras ou modificações.

A **Panasonic do Brasil Limitada**, obriga-se a prestar os serviços acima referidos, tanto os gratuitos como os remunerados, somente nas localidades onde mantiver **Serviço Autorizado**. O proprietário-consumidor residente em outra localidade será, portanto, o único responsável pelas despesas e riscos de transporte do aparelho ao **Serviço Autorizado** mais próximo (ida e volta).

A forma e local de utilização da garantia é válida apenas em território brasileiro.

## **Obs.: Esta garantia não cobre os seguintes itens:**

- a) Instalação do produto ou orientação de manuseio.
- b) Avarias resultantes de acidentes ocorridos devido ao uso incorreto, uso inadequado, queda, riscos no gabinete, quebra de peças plásticas, abuso ou negligência por parte do cliente ou devido a qualquer uso não previsto no manual de instruções.
- c) Produtos cujos números de série tenham sido alterados, falsificados ou removidos.
- d) Serviço de limpeza em geral.
- e) Defeitos ou avarias causadas durante o transporte do produto.
- f) Vidros, peças plásticas e lâmpadas são garantidos contra vícios apenas no prazo legal de 90 (noventa) dias.

**Nota:** Os aparelhos que possuírem acessórios, a garantia contra defeitos de fabricação é de 90 (noventa) dias, contados a partir da data da nota fiscal de compra do produto.

**O PRODUTO AQUI IDENTIFICADO, DESTINA-SE EXCLUSIVAMENTE A USO DOMÉSTICO.**

# Não esqueça

Sempre que seu aparelho apresentar problema, contate o Serviço Autorizado Panasonic mais próximo da sua residência, pois somente o Serviço Autorizado possui:

- Técnicos treinados pela Panasonic;
- Manuais e informações técnicas fornecidos pela Panasonic;
- Equipamentos adequados;
- Peças originais.



Para o descarte do seu produto pós consumo de forma ambientalmente correta, localize um ponto de recebimento mais próximo à você no site da ABREE: <http://abree.org.br>.

A ABREE é a entidade gestora da qual somos associados, que gerencia a logística reserva do seu produto e embalagens.

## Proteja seu Aparelho

Confie seus aparelhos somente ao Serviço Autorizado Panasonic. Não confunda com as “Oficinas Especializadas”, pois somente o Serviço Autorizado Panasonic trabalha com as peças originais, tem seus técnicos treinados pela fábrica, fornece garantia real dos serviços, trabalha sob nossa supervisão, recebe constantes orientações e atualizações. Se, apesar de tudo isso, o serviço ainda não ficar bom, V. Sa. pode solicitar nossa intervenção e no caso de “Oficina Especializada”, nada podemos fazer.

### ATENDIMENTO AO CONSUMIDOR GERAL E PARA DEFICIENTES VISUAIS:

0800 776 0000

ANTES DE LIGAR PARA O SAC, TENHA EM MÃOS O MODELO E O NÚMERO DE SÉRIE DO SEU APARELHO.  
ESSAS INFORMAÇÕES SERÃO SOLICITADAS NO INÍCIO DO ATENDIMENTO.

Modelo:

Nº Série:

[www.panasonic.com.br](http://www.panasonic.com.br)

### AGENDAMENTO DE VISITA TÉCNICA ON-LINE

Para melhor atender nossos clientes, a Panasonic do Brasil disponibiliza um agendamento de visita técnica on-line, caso o produto adquirido apresente qualquer defeito.

Para isso, acesse o endereço abaixo e preencha os dados solicitados.

[www.panasonic.com.br/alb/informacaoagendamento.aspx](http://www.panasonic.com.br/alb/informacaoagendamento.aspx)

Panasonic do Brasil Limitada

**CENTRO DE ATENDIMENTO AO CONSUMIDOR:**

<https://www.panasonic.com/br/suporte/>

Tel.: 0800 776 0000 (exceto celulares)

Tel.: 4004-6600

**Fábrica:**

CNPJ 04.403.408/0013-07

Estrada Municipal Eduardo Gomes Pinto, 304

Bairro Ponte Alta - Extrema MG CEP: 37640-000

Indústria Brasileira

AWW9901A5XA3-0J5

A0920-3032

Impresso no Brasil

03-2022