



Panasonic®

Instruções de Funcionamento
Aparador de barba, cabelo e pelos do corpo (bateria recarregável)
(Utilização doméstica)
Modelo n.º ER-GB80

Índice

Precauções de segurança	2	Limpeza do aparelho	15
Utilização prevista	7	Resolução de problemas	17
Identificação das peças	8	Perguntas Frequentes	18
Carregamento do aparelho	8	Tempo de vida da lâmina	18
Utilização do aparelho	9	Vida da bateria	19
Utilizar o acessório pente	10	Remoção da bateria recarregável	19
Aparar a barba	11	Especificações	20
Aparar o cabelo	13		
Aparar os pelos do corpo	15		

Obrigado por adquirir este produto Panasonic.



Antes de utilizar este aparelho, leia estas instruções completamente e guarde-as para futuras consultas.

Precauções de segurança

Para reduzir o risco de ferimentos, morte, choque elétrico, incêndio e danos materiais, respeite sempre as precauções de segurança apresentadas em seguida.

Explicação dos símbolos

Os símbolos seguintes são utilizados para classificar e descrever o nível de perigo, ferimentos e danos materiais causados quando as instruções não são respeitadas e o aparelho é utilizado incorretamente.

 PERIGO	Indica um perigo potencial que resultará em ferimentos graves ou morte.
 ADVERTÊNCIA	Indica um perigo potencia que poderá resultar em ferimentos graves ou morte.
 CUIDADO	Indica um perigo que poderá resultar em ferimentos menores.

Os símbolos seguintes são utilizados para classificar e descrever o tipo de instruções a respeitar.



Este símbolo alerta os utilizadores para um procedimento de funcionamento específico que não deve ser realizado.



Este símbolo alerta os utilizadores para um procedimento de funcionamento específico que tem de ser seguido para utilizar o aparelho em segurança.



ADVERTÊNCIA

Não ligue ou desligue o adaptador CA da tomada elétrica com as mãos molhadas.



- Caso contrário, poderá ocorrer um choque elétrico ou ferimentos.

Nunca utilize o aparelho se o adaptador CA estiver danificado ou se o plugue de alimentação se encaixar com folga na tomada elétrica.



Não danifique, modifique, dobre, puxe ou torça com força o cabo de alimentação. Além disso, não coloque nada pesado em cima do cabo de alimentação nem o comprima.

- Caso contrário, poderá ocorrer um choque elétrico ou incêndio devido a um curto-circuito.



ADVERTÊNCIA

Não utilize o aparelho de forma que exceda a potência nominal da tomada elétrica ou da instalação elétrica.



- Exceder a potência nominal ao ligar muitos aparelhos à tomada elétrica poderá causar um incêndio devido a um superaquecimento.

Este produto possui uma bateria recarregável incorporada. Não descarte a bateria no fogo nem a aqueça.



- Caso contrário, poderá ocorrer superaquecimento, ignição ou explosão.

Não modifique nem repare o aparelho pelos seus próprios meios.



- Caso contrário, poderá ocorrer um incêndio, choque elétrico ou ferimentos.
Contacte um centro de assistência autorizado para reparar o aparelho (substituição da bateria, etc.).

Nunca desmonte o aparelho, exceto quando for descartar o produto.



- Caso contrário, poderá ocorrer um incêndio, choque elétrico ou ferimentos.

Não utilize água enquanto o adaptador CA estiver conectado.



Não mergulhe o adaptador CA em água nem o lave com água.

Não coloque o adaptador CA sobre ou perto de uma pia ou banheira com água.

- Caso contrário, poderá ocorrer um choque elétrico ou incêndio devido a um curto-circuito.

Não utilize qualquer outro adaptador CA além do adaptador CA deste produto. Além disso,



não utilize qualquer outro aparelho com este adaptador CA. (Consultar a página 8.).

- Fazer isso pode causar queimaduras ou incêndio devido a um curto-circuito.

Não o guarde ao alcance de crianças ou bebês. Não os deixe utilizar o aparelho.



- Aplicar a lâmina, a escova de limpeza e/ou o recipiente de óleo na boca poderá causar acidentes e ferimentos.

Certifique-se sempre de que o aparelho será utilizado em uma fonte de alimentação que corresponda a tensão nominal indicada no adaptador CA.



Insira completamente o adaptador CA.

- Se não o fizer, poderá ocorrer um incêndio ou choque elétrico.



ADVERTÊNCIA

Pare imediatamente de utilizar o aparelho e remova o adaptador CA se ocorrer uma anormalidade ou avaria.

- Se não o fizer, poderá ocorrer um incêndio, choque elétrico ou ferimentos.

<Casos de anormalidade ou falha>



• **A unidade principal ou adaptador CA cheira a queimado.**

• **É emitido um ruído anormal durante a utilização ou carregamento da unidade principal ou a partir do adaptador CA..**

- Solicite imediatamente a inspeção ou reparação em um centro de assistência autorizado.

Desligue sempre o transformador da tomada elétrica quando limpar o aparelho.



- Se não o fizer, poderá ocorrer um choque elétrico ou ferimentos.

Limpe periodicamente o plugue de alimentação e o adaptador CA para impedir o acúmulo de pó.



- Se não o fizer, poderá ocorrer um incêndio devido a uma falha de isolamento causada por umidade. Desligue o adaptador CA e limpe com um pano seco.

Se ingerir óleo acidentalmente, não induza vômito, beba uma grande quantidade de água e contacte um médico.



Se o óleo entrar em contacto com os olhos, lave imediatamente com água corrente em abundância e contacte um médico.

- Se não o fizer, poderão ocorrer problemas físicos.

O aparelho não foi concebido para ser usado por pessoas (incluindo crianças) com reduzidas capacidades físicas, sensitivas ou mentais, ou com falta de experiência e conhecimento, a não ser que tenham recebido supervisão ou instrução relativa ao uso do aparelho por uma pessoa responsável pela sua segurança. As crianças deverão ser vigiadas para assegurar que não brinquem com o aparelho.



- Se não o fizer, poderá ocorrer um acidente ou ferimentos.

O cabo de alimentação não pode ser substituído. Se o cabo ficar danificado, o adaptador CA terá de ser substituído.



- Se não o fizer, poderá ocorrer um acidente ou ferimentos.



CUIDADO

**Não pressione a lâmina contra a pele.
Não utilize este aparelho para outros fins que não para aparar a barba, o cabelo e os pelos do corpo.**



Não aplique as lâminas diretamente sobre as orelhas ou pele áspera (como, por exemplo, inchaços, ferimentos ou manchas).

- Caso contrário, poderão ocorrer ferimentos na pele.



Não permita que objetos metálicos entrem em contato com o plugue de alimentação.

- Caso contrário, poderá ocorrer um choque elétrico ou incêndio devido a um curto-circuito.



Não deixe cair nem sujeite o aparelho a choques.

- Caso contrário, poderão ocorrer ferimentos.



Não enrole o cabo em volta do adaptador CA e do corpo principal ao o armazenar.

- Caso contrário, o fio no cabo poderá partir-se com a carga e ocorrer um incêndio devido a um curto-circuito.



Verifique se as lâminas não estão danificadas ou deformadas antes de usar.

- Se não o fizer, poderão ocorrer ferimentos na pele.

Desligue o adaptador CA da tomada elétrica quando não estiver a utilizá-lo.



- Se não o fizer, poderá ocorrer um choque elétrico ou incêndio devido à fuga elétrica resultante da deterioração do isolamento.

Nunca desligue o adaptador CA do aparelho puxando pelo cabo.



- Se não o fizer, poderá ocorrer um choque elétrico ou ferimentos.

Manuseio da bateria

PERIGO

A bateria recarregável destina-se a ser utilizada apenas com este aparelho. Não use a bateria com outros aparelhos.

Não carregue a bateria depois de esta ter sido retirada do aparelho.

Não descarte a bateria no fogo nem a aqueça. Não solde, desmonte ou modifique a bateria.

 **Evite que os terminais positivo e negativo da bateria entrem em contato com objetos metálicos.**

Não transporte nem guarde a bateria juntamente com peças metálicas, tal como colares e ganchos de cabelo.

Nunca retire o revestimento do tubo.

- Caso contrário, poderá ocorrer sobreaquecimento, ignição ou explosão.

A bateria contém líquido alcalino. Se entrar em contato com os olhos, não os esfregue e enxague minuciosamente com água limpa e corrente.

 - Se não o fizer, poderá ocorrer perda de visão.
→ Consulte imediatamente um médico.

ADVERTÊNCIA

Depois de retirar a bateria recarregável, mantenha-a fora do alcance de crianças e bebês.

 - A bateria irá prejudicar o organismo se for ingerida acidentalmente.
→ Se isso acontecer, consulte imediatamente um médico.

A bateria contém líquido alcalino. Se este entrar em contato com a pele ou o vestuário, enxague com água limpa e corrente.

 - Se não o fizer, poderão ocorrer ferimentos na pele.

Utilização prevista

- Antes de utilizar um acessório, verifique se este foi corretamente instalado. Se não o fizer, a barba poderá ser aparada demasiado curta.
- Aplique o óleo na lâmina, antes e depois de cada utilização. (Consultar a página 16.)
A não aplicação de óleo poderá causar os seguintes problemas:
 - A lâmina perder a afiação (corte).
 - Tempo de funcionamento reduzido.
 - Ruído elevado.
- O aparador poderá aquecer durante o funcionamento e/ou carregamento. Esta situação é normal.
- Limpe o revestimento apenas com um pano macio ligeiramente embebido em água da torneira ou em água com um pouco de sabão. Não utilize diluente, benzina, álcool ou outros químicos.
- Após a utilização, guarde o corpo principal em um local com pouca umidade. Caso contrário, poderá causar um mau funcionamento devido à condensação ou ferrugem.
- O aparelho não deve ser usado em animais.
- Carregue o aparelho corretamente, de acordo com as Instruções de Funcionamento. (Consultar a página 8 “Carregamento do aparador”).

- Este aparelho contém uma bateria que é substituível apenas por pessoas devidamente qualificadas. Contate um centro de assistência autorizado para obter as informações de reparação.
- O símbolo seguinte significa que é necessária a utilização de um adaptador CA específico para ligar o aparelho à corrente elétrica. A referência do tipo de fonte de alimentação está indicada junto do símbolo.



O símbolo a esquerda significa que o aparelho é adequado para a limpeza sob uma torneira aberta.

Identificação das peças

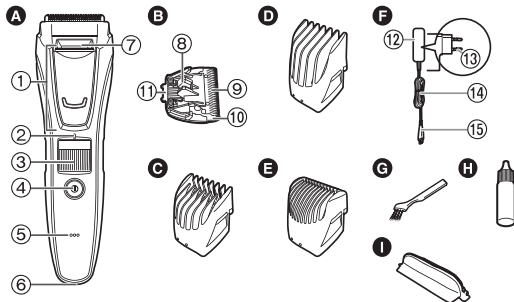

A Corpo principal

- ① Aparador de precisão
- ② Marca de indicação da altura de corte
- ③ Disco (Controlo de ajuste de comprimento)
- ④ Interruptor de funcionamento
- ⑤ Indicador do estado de carga
- ⑥ Conector do plugue
- ⑦ Entrada de água

B Lâmina

- ⑧ Alavanca de limpeza
- ⑨ Lâmina móvel
- ⑩ Lâmina fixa
- ⑪ Gancho de montagem

C Acessório para aparar barba [A]

(1-10 mm)

D Acessório para aparar cabelo [B]

(11-20 mm)

E Acessório para aparar pelos do corpo

F Adaptador CA (RE9-86)

- ⑫ Transformador
- ⑬ Terminais
- ⑭ Cabo
- ⑮ Plugue do aparelho

G Acessórios

H Pincel de limpeza

I Óleo

J Nécessaire de viagem

Carregamento do aparelho

- Certifique-se de que o aparelho está desligado.

1 Ligue o plugue do aparelho ao conector do plugue.

2 Ligue o transformador a uma tomada.

- Verifique se o indicador do estado de carga está aceso.
- O carregamento estará concluído após aproximadamente 1 hora.

3 Desligue o adaptador CA quando o indicador do estado de carga se apagar.

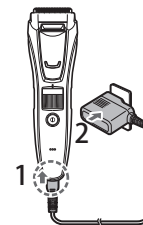

Notas

- A temperatura ambiente recomendada para o carregamento é de 0 °C ~ 35 °C. O desempenho da bateria poderá ser inferior fora da temperatura recomendada.
- Um carregamento completo fornece energia suficiente para aproximadamente 50 minutos de utilização.
(Baseado em uso a seco a 20-30 °C.)
O tempo de funcionamento poderá variar em função da frequência de utilização e do método de funcionamento.
- Se ouvir ruído no rádio ou em outras fontes enquanto estiver utilizando ou carregando o produto, mude de local para utilizar o aparelho.

- Quando o aparelho é carregado pela primeira vez, ou quando não tiver sido utilizado há mais de 6 meses, o tempo de carregamento ou a luz de indicação do estado do carregamento poderá não brilhar durante alguns minutos. Além disso, o tempo de funcionamento poderá ficar mais curto. Nesses casos, carregue o aparador durante mais de 8 horas.
- A continuação do carregamento da bateria não irá afetar o seu funcionamento.
- Quando o aparelho não é utilizado durante 6 meses ou mais, a bateria enfraquece (fuga de fluido da bateria, etc.). Carregue totalmente a bateria uma vez a cada 6 meses.
- A bateria pode ser recarregada antes de estar completamente descarregada. No entanto, é recomendável carregar quando a bateria estiver completamente descarregada. A vida útil da bateria depende muito da forma como é utilizada.

Utilização durante o carregamento

Você poderá utilizar o aparador durante o carregamento, ou seja, o aparador pode ser utilizado quando o adaptador CA estiver conectado a uma tomada.

- Se a quantidade de carga na bateria for muito pequena, as lâminas irão se movimentar devagar ou até parar, mesmo com o aparelho conectado a tomada. Neste caso, carregue a bateria por 1 minuto ou mais.
- A bateria será descarregada, mesmo com o adaptador CA conectado a uma tomada.

Utilização do aparelho

- Certifique-se de que o aparador está desligado.
- O aparelho poderá não funcionar em ambientes com uma temperatura inferior a aproximadamente 0 °C.

1 Instale o pente escolhido e ajuste a altura de corte conforme necessário.

(Consulte a página 10.)

- Também é possível utilizar o aparelho sem o pente. (Altura de corte: aprox. 0,5 mm)
- O comprimento real do cabelo será um pouco mais longo que a altura definida.

2 Prima o interruptor de funcionamento para ligar o aparelho.



Utilizar o acessório pente

- Tenha cuidado para não ferir as mãos, etc., com a lâmina ao remover ou montar o acessório.
- Certifique-se de que o aparador está desligado.

1 Monte o acessório pente no corpo principal até ouvir um clique.

Altura de corte (estimado)	Acessório pente
1 mm a 10 mm	Acessório para aparar barba [A]
11 mm a 20 mm	Acessório para aparar cabelo [B]

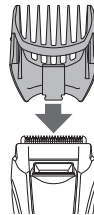

- O tamanho de 10,5mm não está disponível.
- Não é possível ajustar a altura de corte do acessório pente para os pelos do corpo. Este acessório pente apara até um comprimento de aproximadamente 1,5 mm.

2 Gire o disco e ajuste a marca de indicação da altura de corte para a altura pretendida.

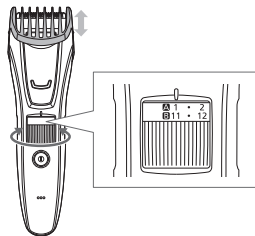

► Acessório para aparar barba

[A]

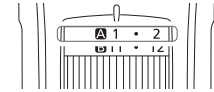

Indicador	1	•	2	•	3	•	4	•	5	•
Altura de corte (mm) (estimado)	1	1.5	2	2.5	3	3.5	4	4.5	5	5.5

Indicador	6	•	7	•	8	•	9	•	10
Altura de corte (mm) (estimado)	6	6.5	7	7.5	8	8.5	9	9.5	10

► Acessório para aparar cabelo

[B]

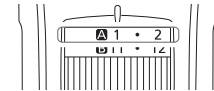

Indicador	11	•	12	•	13	•	14	•	15	•
Altura de corte (mm) (estimado)	11	11.5	12	12.5	13	13.5	14	14.5	15	15.5

Indicador	16	•	17	•	18	•	19	•	20
Altura de corte (mm) (estimado)	16	16.5	17	17.5	18	18.5	19	19.5	20

Remover o acessório pente

Remova o acessório pente do corpo principal.



Aparar a barba

Não utilize com espuma de barbear aplicada no rosto ou quando a barba está molhada. Se a barba estiver molhada, pode aderir à pele ou se acumular e será mais difícil aparar.

Ajustar o comprimento da barba



- Certifique-se de que o aparador está desligado.

- 1 Encaixe o acessório para aparar cabelo no corpo principal. (Consulte a página 10.)**
- 2 Defina a altura de corte.**
- 3 Ao mesmo tempo que segura no aparador com o interruptor de funcionamento voltado para cima, apare encostando a lâmina à pele e movendo o aparador no sentido contrário ao do crescimento dos pêlos da barba.**



- Ao cortar um grande volume de barba, poderão acumular-se pelos aparados no interior do pente, portanto, é indicada a limpeza após cada utilização.

Aparar sem o acessório pente/aparar o cabelo mais curto

- 1 Remova o acessório pente.**
- 2 Ao mesmo tempo que segura no aparador com o interruptor de funcionamento voltado para fora, apare encostando a lâmina à pele.**

- O aparador não tem capacidade para aparar o cabelo para comprimentos inferiores a 0,5 mm.



Moldar a barba

Utilize o aparador sem acessórios pentes para moldar corretamente a barba.

- Utilize o aparador de precisão para aparar áreas pequenas e de forma minuciosa. (Consulte a página 13.)

► Acima e abaixo dos lábios

Ao mesmo tempo que segura no aparador com o interruptor de funcionamento voltado para baixo, corte em linha com a lâmina num ângulo de 90° em relação à pele.

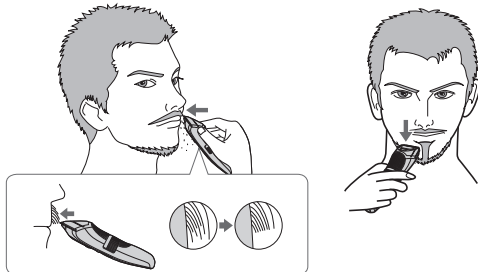

► Pontas do bigode

Ao mesmo tempo que segura no aparador com o interruptor de funcionamento voltado para fora, apare gradualmente as pontas do bigode encostando a lâmina à pele.



► Costeletas

Ao mesmo tempo que segura no aparador com o interruptor de funcionamento voltado para baixo, apare movendo o aparador para baixo com a lâmina num ângulo de 90° em relação às costeletas.

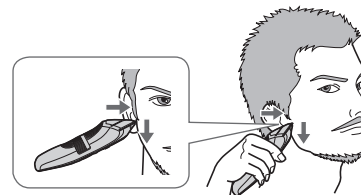

► Barba

Ao mesmo tempo que segura no aparador com o interruptor de funcionamento voltado para fora, apare encostando a lâmina à pele e cortando em linha enquanto move o aparador para a frente.



Utilizar o aparador de precisão

Utilize o aparador de precisão para aparar áreas pequenas e de forma minuciosa.

- 1 Remova o acessório pente.
- 2 Faça deslizar o aparador de precisão para cima, até à altura máxima.
- 3 Ao mesmo tempo que segura no aparador com o interruptor de funcionamento voltado para a pele, apare encostando a lâmina à pele.

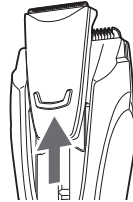

Aparar o cabelo

- Certifique-se de que o aparador está desligado.
- Para manter a intensidade de corte, remova os cabelos aparados entre as utilizações.

Aparar um comprimento uniforme



- 1 Encaixe o acessório para aparar cabelo no corpo principal. (Consulte a página 10.)
- 2 Defina a altura de corte.
- 3 Ao mesmo tempo que segura no aparador com o interruptor de funcionamento voltado para cima, apare movendo lentamente o aparador no sentido contrário ao do crescimento do cabelo e em direção ao topo da cabeça.



- 4 Apare lentamente cruzando em várias direções para evitar falhar algum ponto.

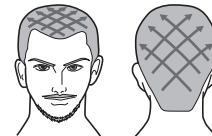

Ajustar o comprimento à volta das orelhas e da linha do pescoço



- 1 Encaixe o acessório para aparar cabelo no corpo principal. (Consulte a página 10.)
- 2 Defina a altura de corte.
- 3 Ao mesmo tempo que segura no aparador com o interruptor de funcionamento voltado para cima, apare à volta das orelhas e da linha do pescoço () levantando pouco a pouco a ponta do acessório pente da linha do cabelo.

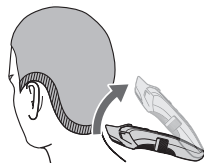

- Quando estiver aparando toda a área para 12 mm, utilize 9 mm como altura de corte padrão para a linha do pescoço.
- Quando estiver aparando toda a área para 9 mm, utilize 6 mm como altura de corte padrão para a linha do pescoço

Aparar o cabelo mais curto à volta da linha do pescoço

- 1 Remova o acessório pente.
- 2 Segure no aparador com o interruptor de funcionamento voltado para baixo, com a lâmina a tocar perpendicularmente na área do cabelo mais curto, e mova o aparador para baixo ao longo da pele.

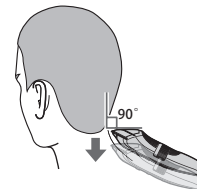

- Recomenda-se que peça a outra pessoa que apare à volta das suas orelhas e linha do pescoço.

Aparar os pelos do corpo



Apare as axilas e as virilhas utilizando o acessório para aparar pelos do corpo.

- A altura de corte é de aproximadamente 1,5 mm.
- Não utilize quando os pelos do corpo estiverem molhados. Se os pelos do corpo estiverem molhados, podem aderir à pele ou acumular e será mais difícil aparar.

1 Encaixe o acessório para aparar pelos do corpo principal. (Consulte a página 10.)

2 Ao mesmo tempo que segura no aparador com o interruptor de funcionamento voltado para baixo, apare encostando a lâmina à pele e movendo lentamente o aparador na direcção indicada na ilustração.



- Se o cabelo for demasiado comprido, poderão não ser obtidos os resultados pretendidos. Neste caso, apare o cabelo até um comprimento de cerca de 10 mm antes de utilizar o aparador.

Limpeza do aparelho

- Recomenda-se a limpeza após cada utilização.

1. Remova o aparador do adaptador CA.

Para remover pouca sujeira

2. Remova o acessório pente e ligue o aparador.
3. Deixe correr água pela entrada de água na parte frontal do corpo principal, enxague abundantemente durante cerca de 20 segundos e depois desligue o aparador.

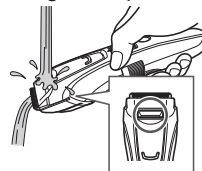

- Lave-a com água e agite-a várias vezes para remover a água.

Para retirar bastante sujeira

2. Remova o acessório pente e a lâmina.
3. Limpe o aparador, a lâmina e os acessórios pentes com água corrente.

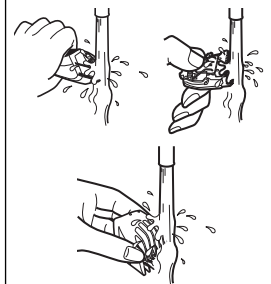

- Lave-a com água e agite-avárias vezes para remover a água.

4. Seque a água com uma toalha e deixe o aparador secar naturalmente.
 - Secará mais rápido com a lâmina removida.
5. Aplique o óleo na lâmina depois de secar.
6. Monte o acessório pente e a lâmina no aparador.

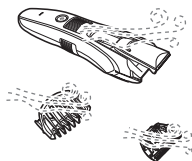

5. Escove os resíduos de cabelo cortados entre a lâmina fixa e a lâmina móvel enquanto pressiona a alavanca de limpeza para elevar a lâmina móvel.
6. Aplique o óleo na lâmina.
7. Monte o acessório pente e a lâmina no aparador.

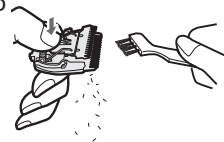

Limpeza com o pincel

1. Remova o aparador do transformador de CA.
 - Certifique-se de que o aparador está desligado.
2. Remova o acessório pente.
3. Segure o corpo principal, ponha o polegar sobre as lâminas e empurre afastando-as do corpo principal.
4. Retire com o pincel quaisquer cabelos cortados do corpo principal e da proximidade das lâminas.

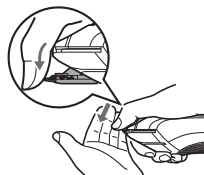

Lubrificação

- Aplique o óleo no aparador antes e depois de cada utilização.

- 1 Remova a lâmina. (Consultar esta página.)
- 2 Aplique uma gota de óleo em cada área indicada.
- 3 Aplique a lâmina no corpo principal, ligue o aparador e deixe-o a funcionar durante aproximadamente 5 segundos.

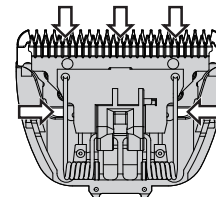

Remontagem da lâmina

Encaixe o gancho de montagem no suporte da lâmina situado no aparador e empurre-o até ouvir um clique.

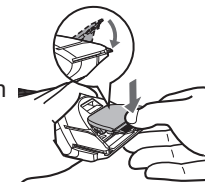

Resolução de problemas

Efetue as ações indicadas a seguir.
Se mesmo assim não conseguir resolver os problemas, contate a loja onde adquiriu o produto ou um centro de assistência autorizado pela Panasonic.

Problema	Solução
O aparador ficou sem corte.	Carregue o aparador. (Consulte a página 8.)
	Limpe a lâmina e aplique óleo. (Consulte as páginas 15 e 16.)
	Substitua a lâmina. (Consulte a página 16.)

Problema	Solução
O aparador deixou de funcionar.	<p>Carregue a bateria do aparelho, Ou use a operação CA. (Consulte as páginas 8 e 9.)</p> <p>Carregue a bateria de forma contínua e durante aproximadamente 8 horas para a renovar.</p> <p>Se, mesmo depois de carregar a bateria, restarem poucas utilizações, isso significa que a bateria chegou ao fim do respectivo tempo de vida. (A bateria poderá vaziar líquido devido à degradação que ocorre no final do respectivo tempo de vida útil.)</p> <p>Entre em contato com um centro de assistência técnica autorizado para a substituição da bateria.</p>
Não é possível carregar o aparador.	<p>Encaixe totalmente o plugue do cabo no no corpo principal e certifique-se de que o indicador do estado de carga se acende.</p> <p>Carregue o aparador dentro do intervalo de temperatura de carregamento recomendado de 0 a 35 °C.</p>

Problema	Solução
O aparador pode ser utilizado por apenas cerca de 10 minutos, mesmo depois de ser carregado.	▶ O produto deve ser encaminhado para um centro de assistência técnica.
Não é possível limpar corretamente o aparador, mesmo depois de introduzir água através da entrada de água.	▶ Quando o aparador estiver muito sujo, remova a lâmina e lave com água. (Consulte a página 15.)
É emitido um som elevado.	Verifique se a lâmina está corretamente montada.

Perguntas Frequentes

Pergunta	Resposta
A bateria ficará desgastada após um longo período de tempo sem ser utilizada?	▶ Quando o aparelho não é utilizado durante 6 meses ou mais, a bateria irá enfraquecer (fuga de fluído da bateria, etc.) Carregue totalmente a bateria uma vez a cada 6 meses.
A bateria pode ser carregada antes de cada utilização?	▶ Sim, mas recomenda-se que carregue a bateria quando esta estiver sem carga. O tempo de vida da bateria irá variar dependendo das condições de utilização e de armazenamento.

Tempo de vida da lâmina

O tempo de vida da lâmina varia conforme a frequência e duração do uso do aparador. Por exemplo, o tempo de vida da lâmina é de cerca de 3 anos se o aparador for usado durante 5 minutos e 10 vezes por mês. Substitua as lâminas se a eficiência de corte diminuir consideravelmente apesar de uma manutenção correta.

Vida da bateria

O tempo de vida da bateria irá variar conforme a frequência e tempo de uso. Se a bateria for carregada uma vez por mês, a vida útil será de aproximadamente 3 anos. Se o tempo de funcionamento for significativamente inferior, mesmo depois de um carregamento completo, isso significa que a bateria chegou ao fim da sua vida útil.

Remoção da bateria recarregável

Remova a bateria recarregável antes de descartar o aparelho.

A bateria deve ser eliminada em segurança.

Este aparelho utiliza somente baterias recarregáveis de níquel-metal-hidreto (Ni-MH). Após o uso, as pilhas e/ou baterias deverão ser entregues ao estabelecimento comercial ou centro de serviço autorizado.

Este procedimento deve ser realizado no momento do descarte do aparelho e não deve ser realizado em processo de reparo.

Caso o produto seja desmontado, o mesmo perderá a função à prova d'água e causará problemas de funcionamento.

- Remova o corpo principal do adaptador CA.
- Pressione o interruptor de alimentação para ligar o aparelho e mantenha o aparelho ligado até que a bateria esteja completamente descarregada.

- Execute as operações dos pontos ① a ⑮, levante a bateria e, em seguida, remova-a.
- Tenha cuidado para não provocar um curto-circuito nos terminais positivo e negativo da bateria removida e isole os terminais com fita adesiva.

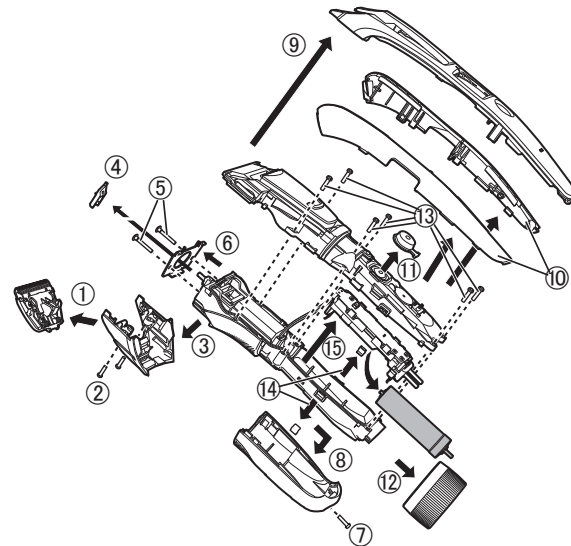

Especificações

Fonte de alimentação	Veja a placa identificativa no transformador de CA. (Bivolt)
Voltagem do motor	1,2 V---
Tempo de carregamento	Aprox. 1 hora

Este produto foi concebido apenas para utilização doméstica.

- Há perigo de explosão se a bateria for substituída incorretamente. Somente substitua com o tipo recomendado pelo fabricante.
- Não aqueça ou exponha a bateria ao fogo.
- Não deixe a(s) baterias(s) em um automóvel exposta à luz direta do sol durante longos períodos de tempo com as portas e janelas fechadas.
- Não desmonte ou provoque um curto-circuito na bateria.
- Não tente recarregar uma pilha alcalina ou de manganês.
- Não use uma bateria cujo invólucro tenha sido violado.
- Retire a bateria do equipamento durante períodos longos sem uso. Guarde a pilha em local fresco e escuro.

20



Após o uso, as pilhas e/ou baterias deverão ser entregues ao estabelecimento comercial ou rede de assistência técnica autorizada. A PANASONIC é associada à Green Eletron. Consulte os pontos de entrega de pilhas em: www.greeneletron.org.br.

A PANASONIC recomenda não descartar produtos eletroeletrônicos e/ou seus acessórios no lixo doméstico, na rua em terrenos baldios, aterros sanitários, córregos ou riachos. Dúvidas e maiores informações quanto ao descarte, ciclo de vida e logística reversa, contate nosso

CENTRO DE ATENDIMENTO AO CONSUMIDOR:
www.panasonic.com.br/suporte
Tel.: 0800-776-0000 (Exceto celulares)
Tel.: 4004-6600

Certificado de Garantia

VÁLIDO PARA O Nº DE SÉRIE / MODELO

Linha de produto

ER-GB80-S572

A **Panasonic do Brasil Limitada**, assegura ao primeiro proprietário-consumidor do aparelho aqui identificado, garantia contra qualquer defeito de material e/ou fabricação, desde que, constatado por técnicos autorizados pela Panasonic, pelo prazo de 90 dias, por força da lei, mais 275 dias por liberalidade da Panasonic, contados a partir da data de aquisição pelo proprietário-consumidor, aquisição esta feita em revendedor de produtos Panasonic e contada a partir da data da Nota Fiscal de Compra.

A **Panasonic do Brasil Limitada**, restringe sua responsabilidade à substituição de peças defeituosas, desde que, a critério de seu técnico credenciado, se constate a falha em condições normais de uso.

A mão de obra e a substituição de peça(s) com defeito(s) de fabricação, em uso normal do aparelho, serão gratuitas dentro do período de garantia.

A **Panasonic do Brasil Limitada**, declara a garantia nula e sem efeito, se este aparelho sofrer qualquer dano provocado por acidentes, insetos, agentes da natureza (raios, inundações, desabamentos, etc...), uso em desacordo com o Manual de Instruções, por ter sido ligado a rede elétrica imprópria ou sujeita a flutuações excessivas, ou ainda, no caso de apresentar sinais de ter sido violado, ajustado ou consertado por pessoas não autorizadas pela Panasonic, e se o produto for usado fora das aplicações regulares para o qual foi projetado, também será considerada nula a garantia, se o proprietário-consumidor não apresentar este Certificado e a Nota Fiscal de Compra ou se os mesmos apresentarem rasuras ou modificações.

A **Panasonic do Brasil Limitada**, obriga-se a prestar os serviços acima referidos, tantos os gratuitos como os remunerados, somente nas localidades onde mantiver Serviços Autorizados. O proprietário-consumidor será, portanto, o único responsável pelas despesas e riscos de transporte do aparelho ao Serviço Autorizado mais próximo (ida e volta).

A forma e local de utilização da garantia é válida apenas em território brasileiro e não cobre os seguintes itens:

- Instalação do produto ou orientação de manuseio.
- Atendimento em domicílio. Se o proprietário-consumidor desejar ser atendido em sua residência, o próprio deverá antes entrar em contato com um dos nossos Serviços Autorizados para consulta sobre a taxa de visita. Constatado a necessidade da retirada do aparelho, fica o consumidor responsável pelas despesas de transporte de ida e volta do produto ao Serviço Autorizado Panasonic.
- Peças de desgaste e acessórios, partes de acabamento e peças plásticas.
- Serviços de limpeza em geral.

CENTRO DE ATENDIMENTO AO CONSUMIDOR

Estrada Municipal Eduardo Gomes Pinto, nº 304, Área A, Ponte Alta
CEP 37640-000 - Extrema - MG

Para consultar o nosso autorizado mais próximo de sua região,

acesse nosso site: www.panasonic.com.br

ou entre em contato através dos telefones:

Tel.: 0800 776 0000 (Exceto Celulares)

Tel.: 4004-6600

O PRODUTO AQUI IDENTIFICADO, DESTINA-SE EXCLUSIVAMENTE A USO DOMÉSTICO

Panasonic

C. G. - 026

MEMO

MEMO

Importado por:
Panasonic do Brasil Limitada
Estrada Municipal Eduardo Gomes Pinto, 304
Extrema - MG CEP: 37640-000
CNPJ: 04.403.408/0013-07
CENTRO DE ATENDIMENTO AO
CONSUMIDOR
www.panasonic.com.br/suporte
Tel.: 0800-776-0000 (Exceto celulares)
Tel.: 4004-6600

© Panasonic Corporation 2020

® BR

Impresso na China
ER9700GB801572 S0520-0